

# БЕГОВАЯ ДОРОЖКА FASHION N1



## РУКОВОДСТВО ПОЛЬЗОВАТЕЛЯ

## Уважаемый покупатель!

Поздравляем с удачным приобретением! Вы приобрели современный тренажер, который, как мы надеемся, станет Вашим лучшим помощником. Он сочетает в себе передовые технологии и современный дизайн.

Постоянно используя этот тренажер, Вы сможете укрепить сердечно-сосудистую систему и приобрести хорошую физическую форму. Надеемся, что данная модель удовлетворит все Ваши требования.

Прежде чем приступить к использованию тренажера, внимательно изучите настоящее руководство и сохраните его для дальнейшего использования. В случае возникших дополнительных вопросов обратитесь к продавцу или дилеру, который проконсультирует Вас и поможет устранить возникшую проблему.

Обязательно сохраняйте инструкцию по эксплуатации, это поможет Вам по прошествии времени вспомнить о функциях тренажера и правилах его использования.

Если у Вас возникли какие-либо вопросы по эксплуатации данного тренажера, свяжитесь со службой технической поддержки или уполномоченным дилером, у которого Вы приобрели тренажер.

### **Внимание!**

Перед тем как приступить к тренировкам настоятельно рекомендуем пройти полное медицинское обследование, особенно если у Вас есть наследственная предрасположенность к повышенному давлению или сердечно-сосудистым заболеваниям. Неправильное или чрезмерно интенсивное выполнение упражнений может повредить Вашему здоровью.

### **Перед тем как начать тренировку:**

Перед первым занятием проверьте, правильно ли была проведена сборка тренажера. Ознакомьтесь со всеми функциями и настройками тренажера и проводите тренировки в строгом соответствии с инструкцией по эксплуатации. Перед началом тренировки убедитесь, что все защитные элементы надежно установлены и закреплены, проверьте надежность

механических и электрических соединений. Установите тренажер на ровную нескользящую поверхность, оставляя с каждой стороны по 0,5 м. свободного пространства. Для снижения шума и вибраций рекомендуется использовать специальные резиновые коврики.

### **Рекомендации по сборке:**

Перед сборкой тренажера тщательно изучите ее последовательность и выполняйте все рекомендации. Используйте для сборки приложенный или рекомендуемый инструмент. Убедитесь, что в наличии имеются все детали, и они не повреждены. Не прикладывайте чрезмерных усилий к инструменту во избежание травм и повреждения элементов конструкции тренажера. Сначала соберите все компоненты, неплотно закрепив гайки и болты, и, убедившись, что конструкция собрана правильно, окончательно затяните их.

### **Рекомендации по уходу:**

Перед любым обслуживанием обязательно отключайте тренажер от электрической сети (для тренажеров с питанием от сети). К обслуживанию можно приступать примерно через минуту после полного обесточивания внутренних электрических цепей тренажера. Не применяйте абразивные препараты и агрессивные жидкости для чистки рабочих поверхностей тренажера – такие как ацетон, бензин, уайт-спириты, бензол и их производные во избежание повреждения лакокрасочных покрытий и пластиковых деталей. Для ухода рекомендуется применять слегка смоченную нейтральным раствором моющей жидкости ткань с последующей протиркой сухой тканью.

### **Меры предосторожности:**

Тренажер должен использоваться только по назначению, то есть для физических тренировок взрослых людей. Любое другое использование тренажера запрещено и может быть опасно. Продавец не несет ответственности за любые травмы или повреждения, вызванные неправильным использованием тренажера. Тренажер предназначен для использования взрослыми людьми, конструкция и установленные нагрузки рассчитаны на взрослых людей, поэтому эксплуатация несовершеннолетними лицами не допускается. Дети и домашние

животные не должны приближаться к работающему тренажеру ближе, чем на 3 м.

**В целях Вашей безопасности рекомендуем соблюдать следующие правила:**

1. Сборку и эксплуатацию тренажера следует осуществлять на твердой, ровной поверхности. Свободное пространство вокруг тренажера должно составлять не менее 1,2 м.;
2. При регулярной эксплуатации проверяйте затяжку резьбовых соединений каждые 1-2 месяца;
3. Не допускайте попадания внутрь тренажера посторонних предметов и жидкостей;
1. Никогда не эксплуатируйте тренажер с явными дефектами: открученными элементами крепления, незакрепленными узлами, с нехарактерными посторонними шумами и т.д. Это может привести к травмам или уменьшению срока службы тренажера;
2. Для осмотра и устранения возникших дефектов обратитесь в авторизованный сервисный центр или к уполномоченному дилеру, у которого Вы приобрели данный тренажер;
3. Для ремонта необходимо использовать только оригинальные запасные части;
4. Обслуживание тренажера, за исключением процедур, описанных в данном руководстве, должно производиться только сотрудниками сервисного центра;
5. Не допускается какое-либо изменение конструкции или узлов и деталей тренажера – это может привести к серьезным травмам и потере здоровья;
6. Вес пользователя не должен превышать максимально заявленный;
7. Во время занятий используйте соответствующую одежду и обувь. Не надевайте свободную одежду или обувь с кожаными подошвами или каблуками. Если у Вас длинные волосы, соберите их в хвост или пучок на затылке;
8. Не подставляйте руки под движущиеся части тренажера;

9. Не подвергайте себя чрезмерным нагрузкам во время тренировок. Если Вы почувствовали боль или недомогание, немедленно прекратите занятия и обратитесь за консультацией к врачу.

## **СОВЕТЫ ПЕРЕД НАЧАЛОМ СБОРКИ ОТКРЫТИЕ КОРОБКИ**

Убедитесь, что все части тренажера на месте, проверьте наличие комплектующих частей в соответствии со списком

## **ИНСТРУМЕНТЫ, НЕОБХОДИМЫЕ ДЛЯ СБОРКИ**

Перед началом сборки убедитесь, что все инструменты, которые будут необходимы при сборке на месте.

## **Указания по утилизации**

Действуют Директивы 2002/95/ЕС, 2002/96/ЕС и 2003/108/ЕС о запрете использования некоторых опасных веществ в электрическом и электронном оборудовании, и о размещении отходов электрического и электронного оборудования (с дополнениями и изменениями). Символ перечеркнутого мусорного бака на устройстве или его упаковке означает, что изделие должно быть утилизировано отдельно от других отходов в конце его срока службы. Пользователь должен передать устройство в специализированный центр по сбору электрического и электронного оборудования для последующей утилизации, или передать его продавцу при покупке нового аналогичного устройства.

# СХЕМА ТРЕНАЖЕРА В РАЗОБРАННОМ ВИДЕ

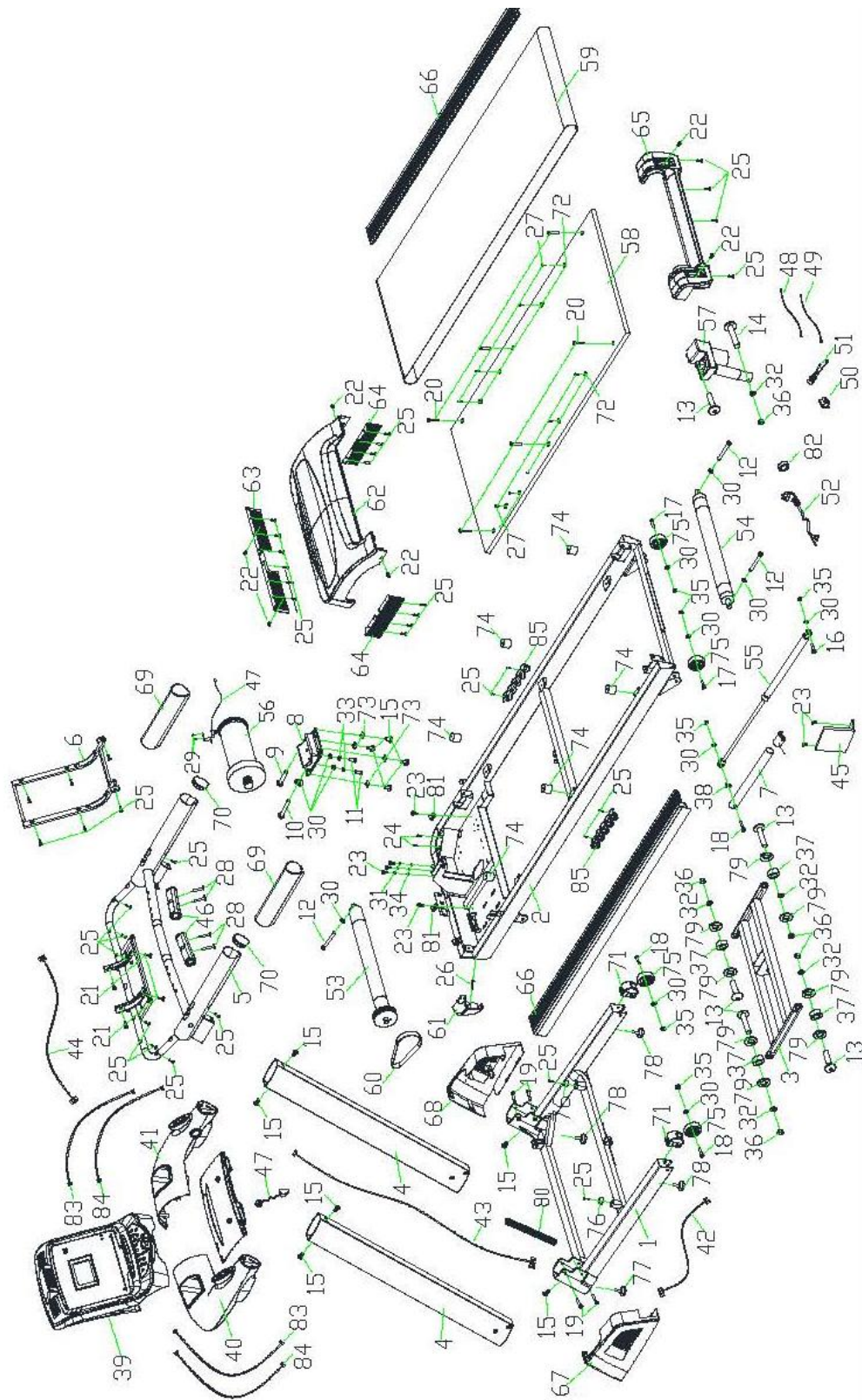

## Подготовка к сборке

Откройте коробку, убедитесь, что все комплектующие части на месте.

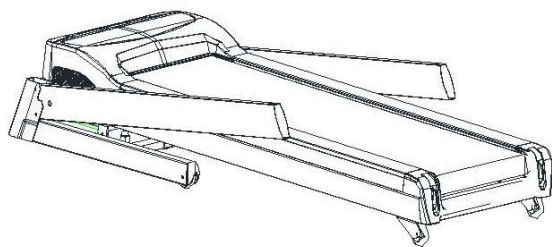

Основная рама

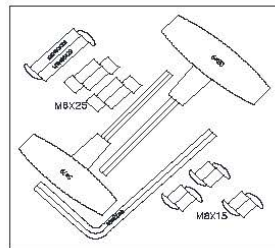

Сборочный комплект

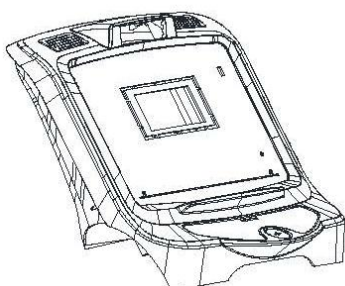

Консоль А

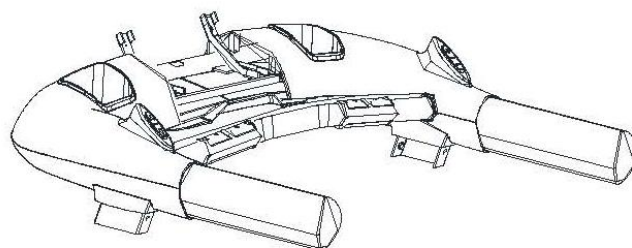

Консоль В

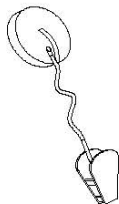

Ключ безопасности

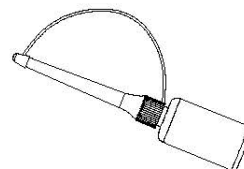

Силиконовая смазка

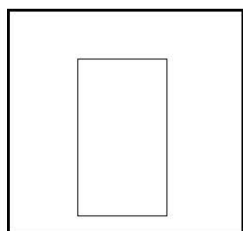

Руководство пользователя

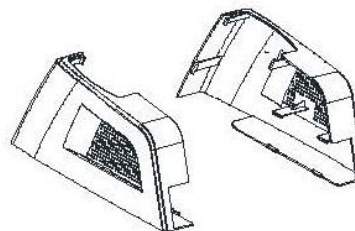

Кожух основной рамы

## Основные части:

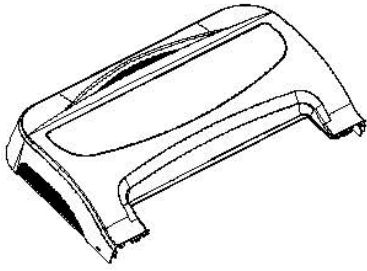

Крышка мотора

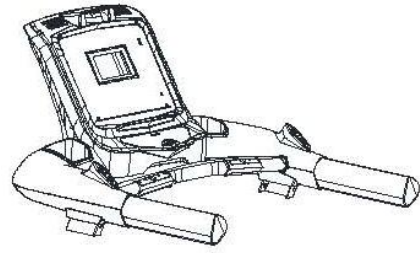

Консоль в сборе

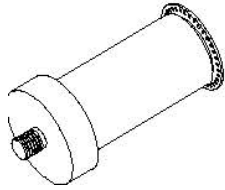

Мотор

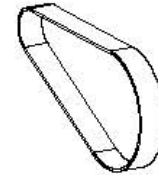

Проводной ремень

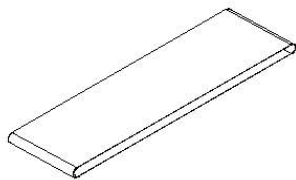

Беговое полотно

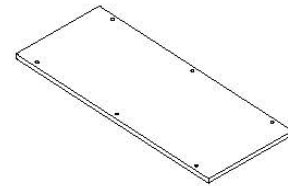

Дека



Боковые накладки

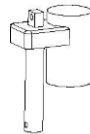

Мотор наклона

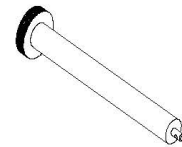

Передний вал

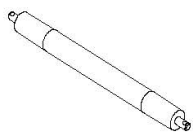

Задний вал

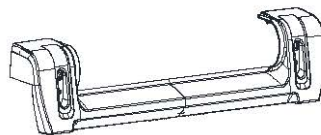

Задняя крышка



## Сборочный комплект:

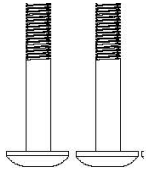

Винт\*2 (M8\*60\*20)

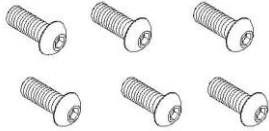

Винт\*6 (M8\*15)

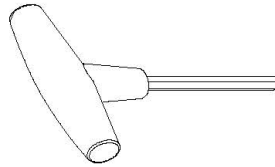

Ключ S6

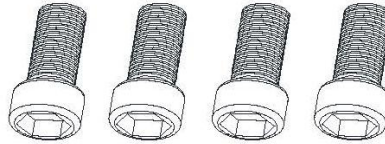

Винт\*4 (M6\*25)

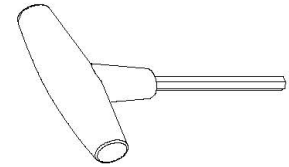

Ключ S5

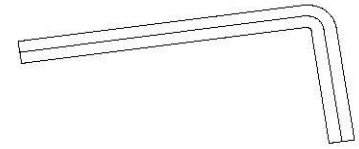

Ключ S6

## Части тренажера:

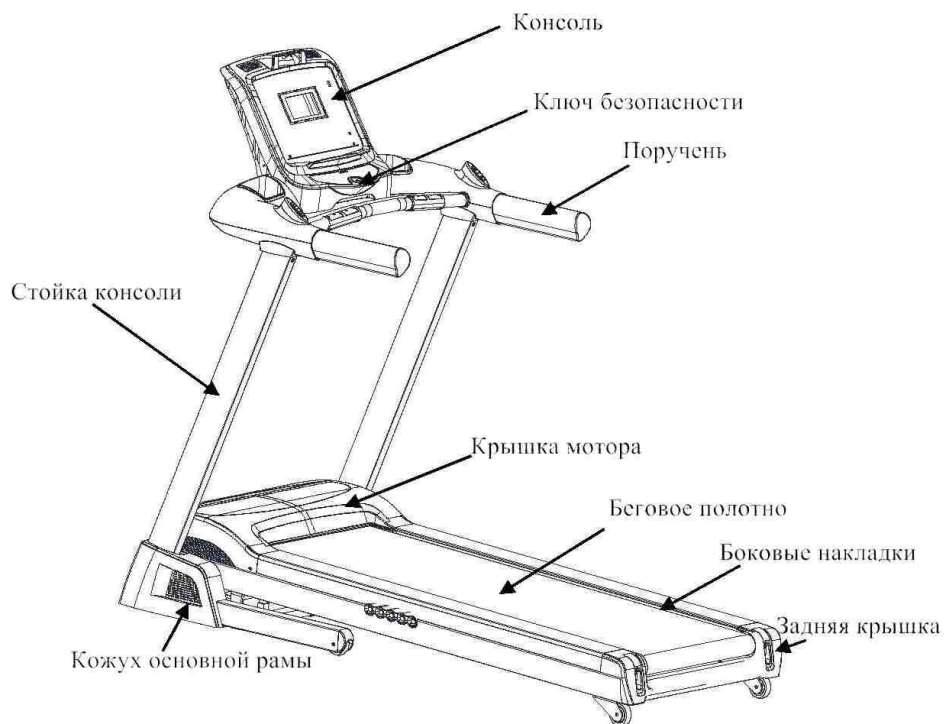

## Номенклатура запчастей

Номер	Наименование	Кол-во	Номер	Наименование	Кол-во
1	Опорная рама	1	44	Сигнальный кабель	1
2	Основная рама	1	45	Плата управления двигателем	1
3	Рама наклона	1	46	Поручни в сборе	2
4	Стойка консоли	2	47	Ключ безопасности	1
5	Рама консоли	1	48	Кабель питания	1
6	Рама дисплея	1	49	Кабель питания	1
7	Рама амортизатора складывания	1	50	Выключатель	1
8	Рама мотора	1	51	Предохранитель	1
9	Болт М8х65	1	52	Кабель питания	1
10	Винт М8х75	1	53	Передний вал	1
11	Винт М8х15	2	54	Задний вал	1
12	Винт М8х75	3	55	Газовый доводчик	1
13	Винт М10х35х20	5	56	Мотор	1
14	Винт М10х65х20	1	57	Мотор угла наклона	1
15	Винт М8х15	12	58	Дека	1
16	Винт М8х30х20	1	59	Беговое полотно	1
17	Винт М8х40х20	2	60	Приводной ремень	1
18	Винт М8х50х20	3	61	Заглушка	2
19	Винт М8х60х20	4	62	Кожух моторного отсека	1
20	Винт М6х30	6	63	Передний кожух	1
21	Винт М6х25	4	64	Боковой кожух	2
22	Винт М5х10	6	65	Задняя заглушка	1
23	Винт М4х10	7	66	Боковые накладки	2
24	Винт	4	67	Кожух стойки консоли левый	1
25	Винт	39	68	Кожух стойки консоли правый	1
26	Винт	2	69	Поручни	2
27	Винт	8	70	Заглушка	2

28	Винт	4	71	Заглушка	2
29	Винт	2	72	Прокладка	8
30	Шайба	12	73	Прокладка	4
31	Шайба	3	74	Эластомер	6
32	Шайба	5	75	Колесо	4
33	Шайба	2	76	Ножка	4
34	Шайба	3	77	Ножка	2
35	Гайка	6	78	Заглушка	1
36	Гайка	5	79	Прокладка	8
37	Втулка	4	80	Уплотнитель кабеля	1
38	Пружина	1	81	Закрепка	2
39	Консоль	1	82	Ферритовое кольцо	1
40	Левый кнопочный кожух консоли	1	83	Кабель пульсометров	2
41	Правый кнопочный кожух консоли	1	84	Кабель кнопок поручней	2
42	Сигнальный кабель	1	85	Амортизатор	2
43	Сигнальный кабель	1			

## Сборка тренажера

**ВНИМАНИЕ!** Во время установки винтов и болтов не следует их сильно затягивать. Это необходимо сделать в самом конце сборки.

### Шаг 1

Распакуйте тренажер.

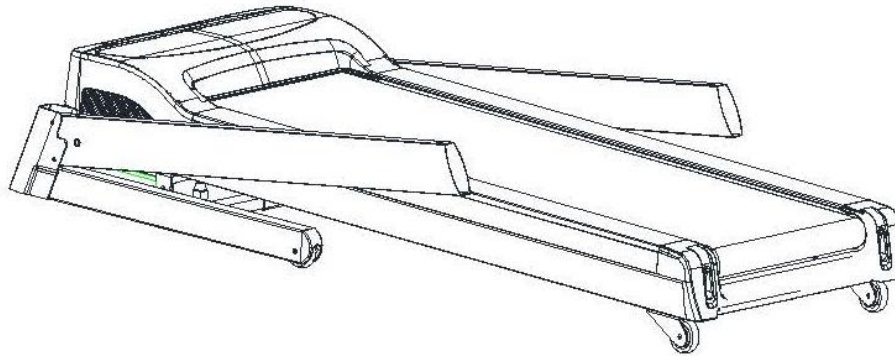

### Шаг 2

Закрепите стойки консоли винтами M8\*60\*20 и винтами M8\*15 (не затягивайте винты слишком сильно).

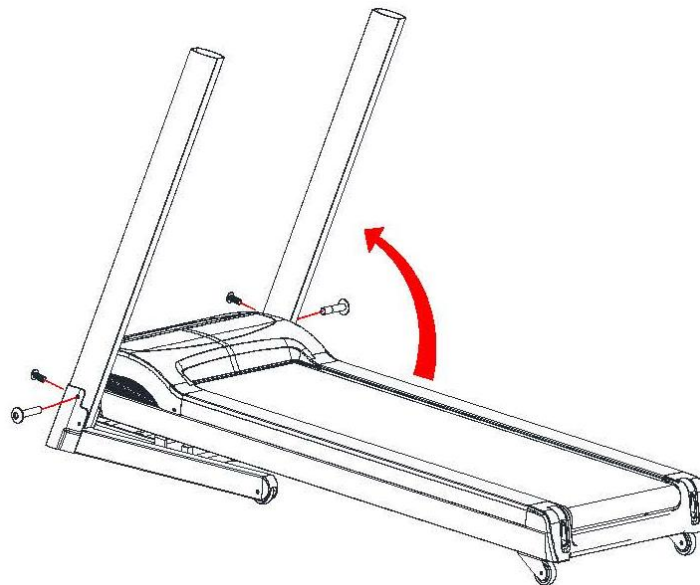

### Шаг 3

Закрепите нижнюю часть консоли на стойках, используя 4 винта M8\*15 (Затяните болты).



## Шаг 4

Закрепите монитор консоли на ее нижней части винтами М6\*25 подсоедините провода.



## Шаг 5

Установите кожуха на основной раме, как показано на рисунке. Затем затяните все винты.

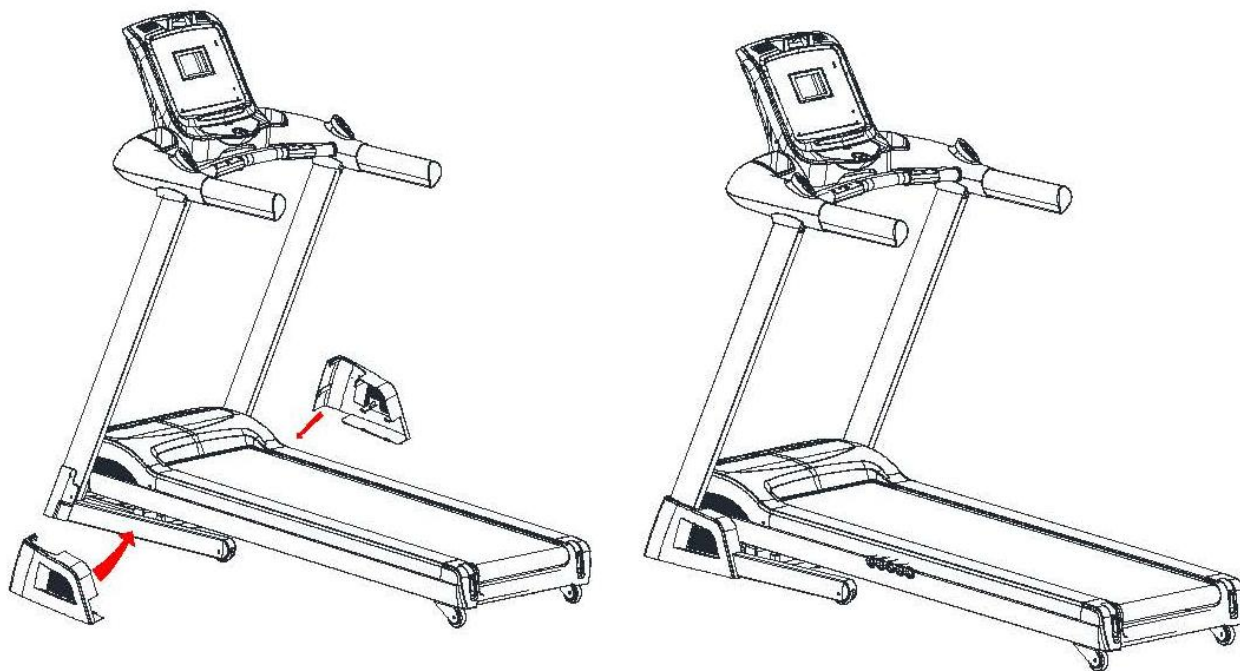

### Складывание/Раскладывание беговой дорожки

Для раскладывания сделайте следующее:

Придерживая деку руками, щелкните ножной замок. Беговое полотно начнет автоматически опускаться.

Для складывания сделайте следующее:

Придерживая деку, поднимите ее вверх, зафиксируйте в вертикальном положении (вы услышите щелчок замка).

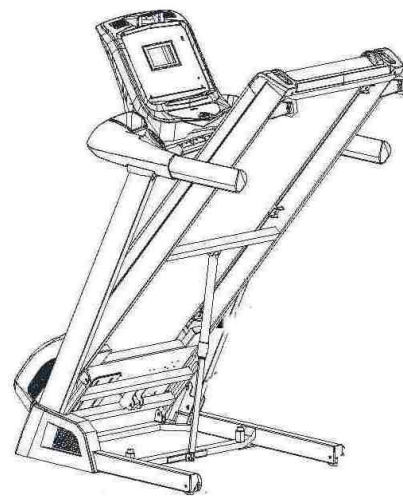

**СБОРКА ЗАВЕРШЕНА!**

## РАБОТА С КОНСОЛЬЮ

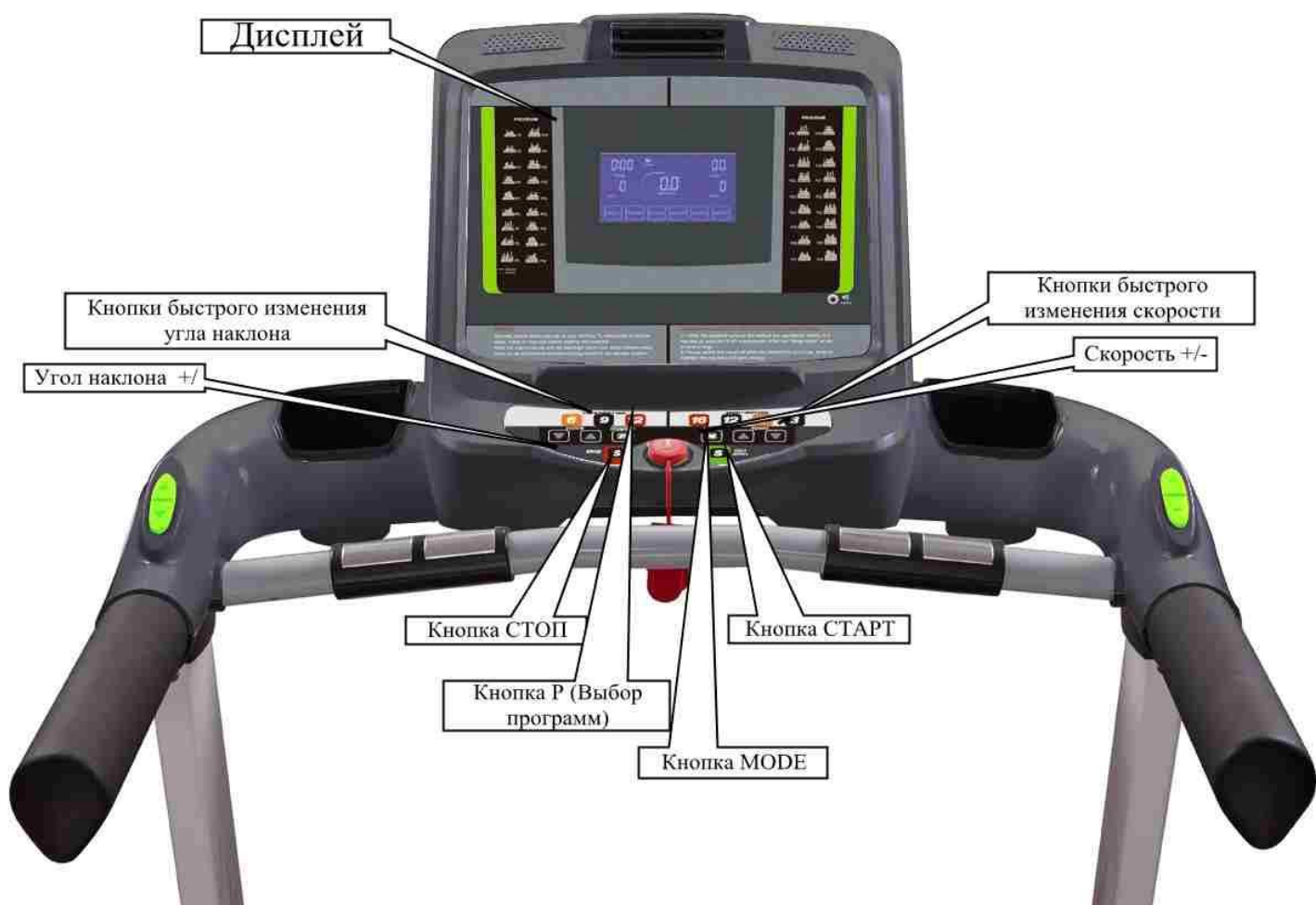

### ОКНА ДИСПЛЕЯ

Time/ Время	Время тренировки 0:00-99:59 мин
Incline/ Угол наклона	Угол наклона 1-12%
Distance/ Расстояние	Пройденное расстояние 0,0-99,9 км
Calories/ Калории	Количество потраченных калорий 0-999 ккал
Pulse/ Пульс	Уровень пульса
Speed/ Скорость	Скорость 1,0-16,0 км/ч



## **ФУНКЦИОНАЛЬНЫЕ КЛАВИШИ УПРАВЛЕНИЯ**

- START/PAUSE Старт/Пауза
- STOP Стоп, нажатие кнопки СТОП дважды приведет к экстренной остановке
- Угол наклона +/-: Увеличение/уменьшение угла наклона/ Выбор параметра
- Скорость +/-: Увеличение/уменьшение скорость движения бегового полотна
- Кнопки быстрого изменения угла наклона:6-9-12
- Кнопки быстрого изменения скорости: 16-12-6-3
- Кнопка MODE – кнопка выбора. В режиме ожидания подтверждение выбора
- Кнопка P (Program)/Программа

## **ВКЛЮЧЕНИЕ БЕГОВОЙ ДОРОЖКИ**

Включите тумблер в положение ON, в течение 2 секунд загорятся окна дисплея.

## **БЫСТРЫЙ СТАРТ (РУЧНОЕ УПРАВЛЕНИЕ)**

Убедитесь, что ключ безопасности подключен. Используйте кнопку Start для начала тренировки, кнопкой Speed +/- вы можете регулировать скорость. Для остановки движения бегового полотна нажмите кнопку Stop.

## **РЕЖИМ ОБРАТНОГО ОТСЧЕТА**

Используйте кнопку Mode для выбора -P0- режима обратного отсчета (Обратный отсчет времени – Time, расстояния – Distance, калорий – Calories). Используйте кнопку Speed +/- для регулирования значения параметра. Затем нажмите Start для начала тренировки. Во время тренировки используйте Speed +/- для изменения скорости и Incline +/- для изменения угла наклона, Stop - для завершения тренировки.

Выберете один из параметров время, расстояние или калории, установите необходимое значение, затем нажмите Start.

Допустимые значения:

- Время 5:00-99:00 мин.
- Расстояние 1-99,0 км.
- Калории 20-990 ккал.

## **ПРЕДУСТАНОВЛЕННЫЕ ПРОГРАММЫ P1-P36**

---

Кнопкой PROG выберете одну из предустановленных программ P1-P36, нажмите Mode для подтверждения выбора. На дисплее будут отображены параметры по умолчанию: время. Используйте кнопку Speed +/- или Incline +/- для установки значения. Каждая программа имеет 10 интервалов. Нажмите Start для начала тренировки. Во время тренировки скорость можно изменять. Для завершения тренировки нажмите кнопку Stop или выдерните ключ безопасности.

### Профили программ:

PROG		Количество интервалов/время тренировки=время одного интервала									
		1	2	3	4	5	6	7	8	9	10
P1	скорость	1,0	3,0	5,0	5,0	5,0	7,0	7,0	5,0	3,0	2,0
	наклон	2	2	8	6	6	4	4	6	2	2
P2	скорость	2,0	3,0	5,0	8,0	5,0	5,0	6,0	8,0	4,0	3,0
	наклон	3	3	2	2	8	8	4	4	4	4
P3	скорость	2,0	3,0	7,0	8,0	5,0	5,0	5,0	8,0	4,0	3,0
	наклон	1	2	5	7	7	4	4	6	2	2
P4	скорость	2,0	2,0	5,0	8,0	8,0	8,0	8,0	5,0	3,0	2,0
	наклон	3	3	9	9	9	9	9	6	2	2
P5	скорость	3,0	4,0	8,0	9,0	10,0	10,0	10,0	7,0	4,0	3,0
	наклон	2	2	8	6	6	6	6	6	1	1
P6	скорость	3,0	4,0	6,0	7,0	7,0	7,0	9,0	10,0	5,0	3,0
	наклон	1	8	8	7	7	7	7	5	3	1
P7	скорость	3,0	4,0	4,0	10,0	4,0	9,0	4,0	11,0	3,0	2,0
	наклон	1	1	6	6	6	8	8	10	6	2
P8	скорость	3,0	5,0	7,0	9,0	3,0	5,0	7,0	5,0	11,0	5,0
	наклон	3	3	3	7	7	3	3	3	5	5
P9	скорость	3,0	7,0	10,0	4,0	7,0	11,0	5,0	4,0	12,0	6,0
	наклон	3	6	7	3	8	8	3	8	4	4
P10	скорость	3,0	5,0	9,0	10,0	6,0	6,0	9,0	6,0	11,0	3,0
	наклон	2	7	5	5	8	8	8	8	4	4
P11	скорость	4,0	5,0	11,0	9,0	6,0	8,0	9,0	11,0	6,0	5,0
	наклон	1	6	3	3	7	7	4	4	6	6
P12	скорость	4,0	6,0	10,0	10,0	10,0	7,0	7,0	10,0	6,0	5,0
	наклон	3	8	9	5	5	8	8	4	4	4

<b>P13</b>	<i>скорость</i>	2,0	4,0	6,0	6,0	6,0	8,0	8,0	6,0	4,0	3,0
	<i>наклон</i>	3	3	9	7	7	5	5	7	3	3
<b>P14</b>	<i>скорость</i>	3,0	4,0	6,0	9,0	6,0	6,0	7,0	9,0	5,0	4,0
	<i>наклон</i>	4	4	3	3	9	9	5	5	5	5
<b>P15</b>	<i>скорость</i>	3,0	4,0	8,0	9,0	6,0	6,0	6,0	9,0	5,0	4,0
	<i>наклон</i>	2	3	6	8	8	5	5	7	3	3
<b>P16</b>	<i>скорость</i>	3,0	3,0	6,0	9,0	9,0	9,0	9,0	6,0	4,0	3,0
	<i>наклон</i>	4	4	10	10	10	10	10	7	3	3
<b>P17</b>	<i>скорость</i>	4,0	5,0	9,0	10,0	11,0	11,0	11,0	8,0	5,0	4,0
	<i>наклон</i>	3	3	9	7	7	7	7	7	2	2
<b>P18</b>	<i>скорость</i>	4,0	5,0	7,0	8,0	8,0	8,0	10,0	11,0	6,0	4,0
	<i>наклон</i>	2	9	9	8	8	8	8	6	4	2
<b>P19</b>	<i>скорость</i>	4,0	5,0	5,0	11,0	5,0	10,0	5,0	12,0	4,0	3,0
	<i>наклон</i>	2	2	7	7	7	9	9	11	7	3
<b>P20</b>	<i>скорость</i>	4,0	6,0	8,0	10,0	4,0	6,0	8,0	6,0	12,0	6,0
	<i>наклон</i>	4	4	4	8	8	4	4	4	6	6
<b>P21</b>	<i>скорость</i>	4,0	8,0	11,0	5,0	8,0	12,0	6,0	5,0	12,0	7,0
	<i>наклон</i>	4	7	8	4	9	9	4	9	5	5
<b>P22</b>	<i>скорость</i>	4,0	6,0	10,0	11,0	7,0	7,0	10,0	7,0	12,0	4,0
	<i>наклон</i>	3	8	6	6	9	9	9	9	5	5
<b>P23</b>	<i>скорость</i>	5,0	6,0	12,0	10,0	7,0	9,0	10,0	12,0	7,0	6,0
	<i>наклон</i>	2	7	4	4	8	8	5	5	7	7
<b>P24</b>	<i>скорость</i>	5,0	7,0	11,0	11,0	11,0	8,0	8,0	11,0	7,0	6,0
	<i>наклон</i>	4	9	10	6	6	9	9	5	5	5
<b>P25</b>	<i>скорость</i>	3,0	5,0	7,0	7,0	7,0	9,0	9,0	7,0	5,0	4,0
	<i>наклон</i>	4	4	10	8	8	6	6	8	4	4
<b>P26</b>	<i>скорость</i>	4,0	5,0	7,0	10,0	7,0	7,0	8,0	10,0	6,0	5,0
	<i>наклон</i>	5	5	4	4	10	10	6	6	6	6
<b>P27</b>	<i>скорость</i>	4,0	5,0	9,0	10,0	7,0	7,0	7,0	10,0	6,0	5,0
	<i>наклон</i>	3	4	7	9	9	6	6	8	4	4
<b>P28</b>	<i>скорость</i>	4,0	4,0	7,0	10,0	10,0	10,0	10,0	7,0	5,0	4,0
	<i>наклон</i>	5	5	11	11	11	11	11	8	4	4
<b>P29</b>	<i>скорость</i>	5,0	6,0	10,0	11,0	12,0	12,0	12,0	9,0	6,0	5,0
	<i>наклон</i>	4	4	10	8	8	8	8	8	3	3
<b>P30</b>	<i>скорость</i>	5,0	6,0	8,0	9,0	9,0	9,0	11,0	12,0	7,0	5,0

	<i>наклон</i>	3	10	10	9	9	9	9	7	5	3
<b>P31</b>	<i>скорость</i>	5,0	6,0	6,0	10,0	6,0	11,0	6,0	12,0	5,0	4,0
	<i>наклон</i>	3	3	8	8	8	10	10	12	8	4
<b>P32</b>	<i>скорость</i>	5,0	7,0	9,0	11,0	5,0	7,0	9,0	7,0	12,0	7,0
	<i>наклон</i>	5	5	5	9	9	5	5	5	7	7
<b>P33</b>	<i>скорость</i>	5,0	9,0	12,0	6,0	9,0	12,0	7,0	6,0	12,0	8,0
	<i>наклон</i>	5	8	9	5	10	10	5	10	6	6
<b>P34</b>	<i>скорость</i>	5,0	7,0	11,0	12,0	8,0	8,0	11,0	8,0	12,0	5,0
	<i>наклон</i>	4	9	7	7	10	10	10	10	6	6
<b>P35</b>	<i>скорость</i>	6,0	7,0	12,0	11,0	8,0	10,0	11,0	12,0	8,0	7,0
	<i>наклон</i>	3	8	5	5	9	9	6	6	8	8
<b>P36</b>	<i>скорость</i>	6,0	8,0	12,0	12,0	12,0	9,0	9,0	12,0	8,0	7,0
	<i>наклон</i>	5	10	11	7	7	10	10	6	6	6

### **ПОЛЬЗОВАТЕЛЬСКИЕ ПРОГРАММЫ U01-U02-U03**

Кнопкой P выберете U01, U02 или U03, выбор подтвердите нажатием кнопки MODE, программа предложит вам ввести необходимые параметры пользователя. Кнопками Speed +/- вы можете изменять параметры, используйте Mode для подтверждения. Также пользователь устанавливает необходимые значения угла наклона и скорости для каждого из 10 сегментов, подтверждая ввод кнопкой MODE, нажмите START для начала тренировки.

**ВАЖНО, чтобы ладони пользователя находились на поручнях с пульсометрами.**

**Примечание: Если пользователь использует нагрудный датчик пульса, то он должен быть правильно закреплен.**

**В исключительных случаях ввиду особенностей организма данные пульса могут считываться неверно.**

## ЖИРОАНАЛИЗАТОР – FAT

Кнопкой PROG выберете FAT. Нажмите MODE и введите следующие параметры: SEX (F1 – Пол: 1 – мужчина, 2 - женщина), AGE (F2 – Возраст: 1-99 лет), HEIGHT (F3 – Рост: 100-220 см), WEIGHT (F4 – Вес: 20-150 кг). Для установки параметров используйте кнопки SPEED +/- и MODE для подтверждения. Во время запуска программы Жироанализатор ладони должны находиться на поручнях с пульсометрами.

### F5 - Жироанализатор

Значение	
<18	Недовес
18--24	Нормальный вес
25--28	Перевес
>29	Ожирение

## ВОЗМОЖНЫЕ ПРОБЛЕМЫ И ИХ РЕШЕНИЕ

Проблема	Возможная причина	Решение
Беговая дорожка не работает	Отсутствие питания	Включите вилку в розетку
	Не установлен ключ безопасности	Подключите ключ безопасности
	Проблема в подключении кабеля	Проверьте подключение кабеля консоли
	Беговая дорожка не включена	Включите беговую дорожку
	Сломан предохранитель	Замените предохранитель
Нарушение в движении бегового полотна	Дека не смазана	Смажьте силиконовой смазкой
	Беговое полотно слишком натянуто	Отрегулируйте беговое полотно
Проскальзывает ремень	Беговое полотно слишком растянута	Отрегулируйте беговое полотно

	Ремень мотора слишком растянут	Отрегулируйте ремень мотора
Беговая дорожка неожиданно остановилась	Выдернули ключ безопасности	Подключите ключ безопасности
	Проблемы с электроникой	Обратитесь в сервисную службу дилера
Проблема в ключом	Ключ поврежден	Заменить ключ
	Ключ не работает	Заменить ключ и провода. Заменить плату консоли. Заменить консоль
E01	Проблема в соединении	Проверьте соединения кабелей. Замените кабель
	Проблемы с консолью	Замените консоль
	Проблема с трансформатором	Замените трансформатор
	Проблемы с контроллером	Замените контроллер
E02	Проблемы с соединением проводов или с мотором	Замените кабель мотора. Замените мотор
	Проблемы соединения провода мотора и контроллера. Провод ослаблен или поврежден	Проверьте подключение кабеля. Замените контроллер
E03	Плохо установлен датчик скорости	Поправьте положение датчика скорости
	Сломан датчик скорости	Замените датчик скорости
	Нарушен контакт датчика скорости и контроллера	Проверьте подключение датчика скорости
	Сломан контроллер	Замените контроллер
E05	Сломан контроллер	Замените контроллер
	Сломан двигатель	Замените двигатель

E07	Отсутствует ключ безопасности	Проверьте ключ безопасности
Отсутствует пульс	Плохой контакт датчика пульса или поврежден провод	Проверьте подключение провода или замените провод
	Сломана плата консоли	Замените плату консоли
Плохое или отсутствующее изображение	Ослаблен прижимной винт платы	Подтяните винт
	Сломана консоль	Замените консоль